



VYNÁLEZY /
PATENTY



UŽITNÉ
VZORY



OCHRANNÉ
ZNÁMKY



PRŮMYSLOVÉ
VZORY



OZNAČENÍ PŮVODU
A ZEMĚPISNÁ OZNAČENÍ

Průmyslová práva a jejich význam pro spotřebitele

Hana Churáčková
ÚPV
květen 2024



ÚŘAD
PRŮMYSLOVÉHO
VLASTNICTVÍ

upv.gov.cz



Duševní vlastnictví



**Autorské právo
a související práva**

MINISTERSTVO
KULTURY

Vytvoření díla
(v objektivně vnímatelné podobě)

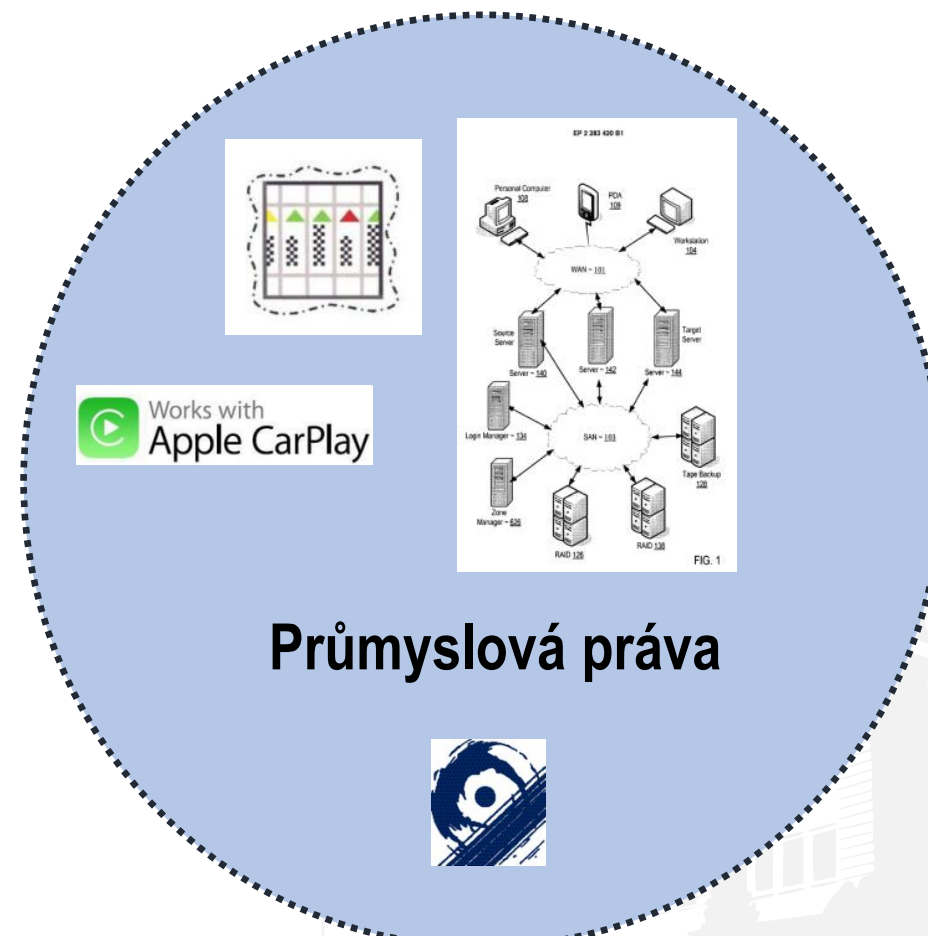

Průmyslová práva

Žádost, zápis, udělení

Průmyslová práva a jejich ochrana

Práva k **předmětům průmyslového vlastnictví** – nehmotným statkům, které vznikly vytvořením a uplatněním výsledků vědecko-technické tvůrčí činnosti

Charakter průmyslověprávní ochrany

= formální – registrují se, platí se poplatky

= práva časově a teritoriálně omezená



Průmyslová práva a jejich ochrana

Patenty, užité vzory
Topografie polovodičových prvků

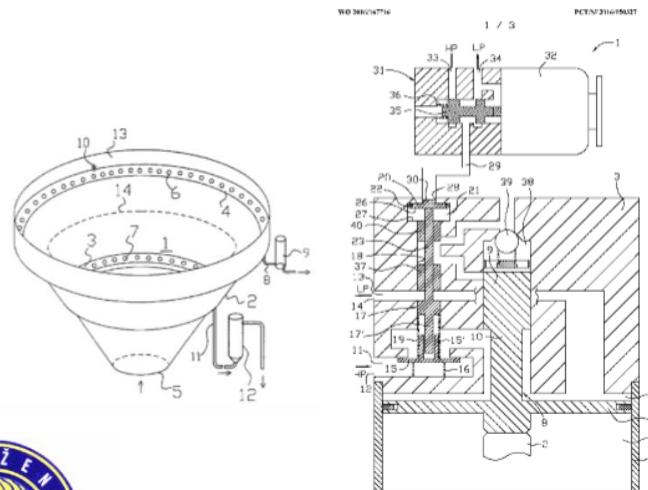

Ochranné známky
Označení původu výrobku a
zeměpisná označení



Průmyslové vzory



Zdroj: databáze ÚPV

Úřad průmyslového vlastnictví



- rozhoduje v rámci správního řízení o poskytování ochrany na vynálezy, průmyslové vzory, ochranné známky, zeměpisná označení a označení původu výrobků a vede příslušné rejstříky o těchto předmětech průmyslových práv

upv.gov.cz

Patenty

(Zákon č. 527/1990 Sb., o vynálezech a zlepšovacích návrzích)

Právní ochrana vynálezů

- Novost
- Průmyslová využitelnost
- Vynálezecká činnost

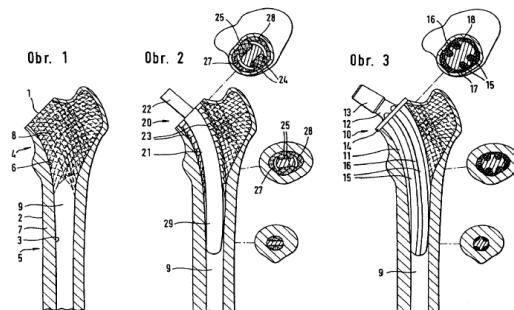

Patent CZ č. [300826](#)

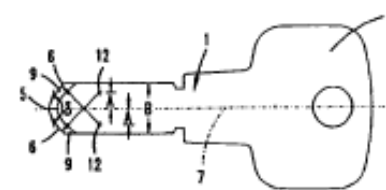

Patent CZ č. [298307](#)

vynálezy nejsou: objevy, vědecké teorie, matematické metody, plány, hraní her, **programy počítačů**, podávání informací, chirurgické a diagnostické metody.....

- Podání přihlášky se žádostí o udělení patentu
- Zaplacení poplatku
- Doba ochrany až 20 let (od data podání přihlášky)

Priorita – 12 měsíců od podání přihlášky

ÚŘAD PRŮMYSLUVÉHO VLASTNICTVÍ
Antonína Čermáka 2a 180 88 Praha 6 WWW.UPV.CZ
Telefon: 220 383 111 Fax: 224 324 718
E-mail: posta@upv.cz

PŘIHLÁŠKA VYNÁLEZU
se žádostí o udělení patentu

(Vyplnit Úřad)
Pořadové číslo:
Spisová značka přihlášky:
Potvrzení o přijetí
vydáno dne:
MPT
Výřizuje
Kód

1. DRUH PŘIHLÁŠKY
Přihláška NÁRODNÍ (samostatně) nebo ZAHRANIČNÍ
Přihláška PCT – národní fáze, číslo přihlášky PCT: _____ Dat. mez. podání: _____
Žádost o přeměnu z EP na přihlášku národní, číslo přihlášky EP: _____ Dat. EP podání: _____
Přihláška VYLOUČENÁ z původně podané PV, číslo přihlášky PV: _____

2. NÁZEV VYNÁLEZU

3. POČET PŘIHLÁŠOVATELŮ

Formulář č. P01 verze: 2000 1/5

Užitné vzory

Zákon č. 478/1992 Sb., o užitných vzorech

Právní ochrana technických řešení

- Novost
- Průmyslová využitelnost
- Přesažení rámce pouhé odborné dovednosti

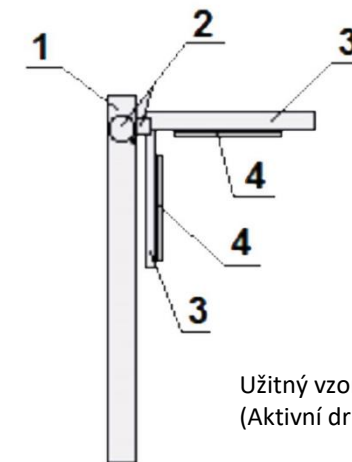

ÚŘAD PRŮMYSLUVÉHO VLASTNICTVÍ
Antonína Čermáka 2a 190 88 Praha 6 WWW.UPV.CZ
Telefon: 220 383 111 Fax: 224 324 718
E-mail: posta@upv.cz

PŘIHLÁŠKA UŽITNÉHO VZORU
se žádostí o zápis užitného vzoru do rejstříku

(Vyplní Úřad)
Pořadové číslo:
Spisová značka přihlášky:
Potvrzení o přijetí
vydáno dne:
MPT
Vyřizuje
Kód

1. DRUH PŘIHLÁŠKY

Přihláška NÁRODNÍ (sazíte stžem) nebo ZAHRANIČNÍ
Přihláška PCT – národní fáze, číslo přihlášky PCT Dat. mez. podání
Žádost o přeměnu z EP na přihlášku národní, číslo přihlášky EP Dat. EP podání
Přihláška VYLouČENÁ z původně podané PUV, číslo přihlášky PUV
Přihláška ODOBOČENÁ z původně podané patentové přihlášky, číslo přihlášky PIV, PCT, EP

2. NÁZEV UŽITNÉHO VZORU

3. POČET PŘIHLÁŠOVATELŮ

Užitným vzorem **nelze** chránit:

- **způsoby výroby a pracovní činnosti**

- Podání přihlášky se žádostí o zápis užitného vzoru
- Zaplacení poplatku
- Doba ochrany až 10 let (od data podání přihlášky)

Průmyslové vzory

- **vzhled výrobku nebo jeho části** spočívající zejména ve znacích linií, obrysů, barev, tvaru, struktury nebo materiálu výrobku samotného, nebo jeho zdobení

- novost
- individuální povaha
- žádost o zápis vzoru do rejstříku
- zaplacení poplatku
- doba ochrany až 25 let

The image shows a screenshot of a form titled 'PŘIHLÁŠKA PRŮMYSLOVÉHO VZORU se žádostí o zápis průmyslového vzoru do rejstříku'. The form is from the Úřad průmyslového vlastnictví (Industrial Property Office) and includes fields for 'Pořadové číslo', 'Spisová značka', 'Potvrzení o přijetí', 'Vyřizuje', and 'Kód'. It also has sections for '1. DRUH PŘIHLÁŠKY', '2. NÁZEV PRŮMYSLOVÉHO VZORU', '3. URČENÍ VÝROBKU', and '4. ZATŘÍDĚNÍ'. The form is labeled 'Formulář č. P03' and 'verze: 2009 1/6'.



Ochranné známky

- Ochrannou známkou může být jakékoliv označení, pokud je způsobilé:
 - odlišit výrobky nebo služby jedné osoby od výrobků nebo služeb jiné osoby a
 - **být vyjádřeno v rejstříku OZ způsobem, který umožňuje jasně a přesně určit předmět ochrany poskytnuté vlastníkovu ochranné známky**

(slova, jména, barvy, kresby, písmena, tvary, zvuky a jejich kombinace...)

Funkce:

- **rozlišovací** (propagační) - schopné rozlišit **výrobky** nebo **služby** pocházející od různých podnikatelů
- **ochranná** - brání třetím osobám používat stejné označení

Platnost – 10 let, lze stále obnovovat

Různé cesty k průmyslověprávní ochraně

- **Národní cesta**

- Platné pouze v zemi, kde bylo uděleno/zapsáno



- **Evropská cesta**

- Evropský patentový úřad
- Úřad Evropské unie pro duševní vlastnictví (EUIPO)



- **Mezinárodní cesta**

- WIPO (Světová organizace duševního vlastnictví)
 - Patent Cooperation Treaty (PCT, mezinárodní patentové přihlášky)
 - Madridská dohoda (ochranné známky)
 - Haagská dohoda (průmyslové vzory)

WIPO

ŽÁDNÝ MEZINÁRODNÍ PATENT NEEXISTUJE!!!

Průmyslová práva a jejich význam pro spotřebitele

▪ Inovace a kvalita

- průmyslová práva podporují inovace tím, že poskytují výlučná práva původcům na jejich nové produkty a technologie. To motivuje firmy investovat do výzkumu a vývoje – nové a lepší produkty na trhu – moderní a kvalitní výrobky – vyšší životní úroveň spotřebitelů....

▪ Orientace na trhu a ochrana spotřebitele

- ochranné známky pomáhají spotřebitelům rozpoznat a vybrat si produkty od důvěryhodných a známých značek, mohou spolehlivě identifikovat původ výrobku a očekávat určitou kvalitu – to snižuje riziko nákupu padělků nebo nekvalitního zboží

▪ Zdraví

- patentované léky/účinné látky jsou výsledkem intenzivního výzkumu a vývoje, průmyslová práva v oblasti farmaceutik zaručují, že spotřebitelé mají přístup k inovativním léčivům

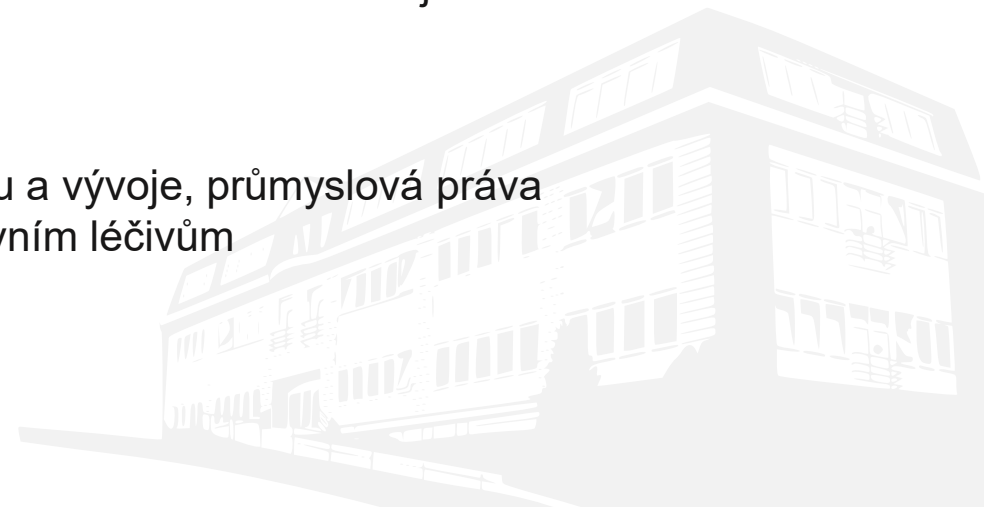

Zdroje průmyslověprávních informací

The screenshot shows the homepage of the Úřad průmyslového vlastnictví (Industrial Property Office) website. The browser address bar shows 'upv.gov.cz'. The navigation menu includes 'O ÚŘADU', 'PRŮMYSLOVÁ PRÁVA', 'SLUŽBY', 'INFORMAČNÍ ZDROJE', 'VZDĚLÁVÁNÍ', and 'E-PORTÁL'. A search bar contains the text 'Zajímá mě ...' and a 'HLEDAT' button. A yellow banner advertises 'Finanční podpora pro správu duševního vlastnictví pro malé a střední podniky'. Below this, there are icons for 'VYNÁLEZY / PATENTY', 'UŽITNÉ VZORY', 'OCHRANNÉ ZNÁMKY', 'PRŮMYSLOVÉ VZORY', and 'OZNAČENÍ PŮVODU A ZEMĚPISNÁ OZNAČENÍ'. The main content area features a large blue box with the heading 'Vynálezy / Patenty' and a sub-section 'Obecné informace' containing a red-bordered box with the text 'On-line databáze' and a hyphen. Other sub-sections include 'Poplatky', 'Národní přihláška (Přihlašování v ČR)', 'Přihlašování do zahraničí', and 'Dodatková ochranná osvědčení pro léčiva a pro přípravky na ochranu rostlin - SPC'.



Informační zdroje

Národní databáze

Souhrnná rešerše

Databáze patentů a užžitných vzorů

Databáze průmyslových vzorů

Databáze ochranných známek

Databáze zeměpisných označení a označení původu

Přehled položek řízení

Databáze ochranných známek

Než začnete provádět rešerše v databázi ochranných známek, přečtěte si prosím pozorně následující informace. Tato databáze obsahuje ochranné známky přihlášené v ÚPV, WIPO (s designací pro ČR a EU) a EUIPO. Zejména data získávaná ze zahraničí mohou vykazovat jisté nepřesnosti, na jejichž odstraňování se průběžně pracuje. Platný seznam výrobků a služeb u národních ochranných známek (ÚPV) je v českém jazyce, uvedený anglický překlad může obsahovat určité odchylky. Pro vyhledávání podle kritéria "Seznam výrobků a služeb" se využívá pouze zdroj dat ÚPV.

Informace „Dotčeno změnou“ upozorňuje na skutečnost, že v dané věci probíhá správní řízení (např. vyřizování žádosti o převod), které může vést ke změně rejstříkových údajů. Bližší informace je možné získat z přehledu položek řízení, popřípadě o ně požádat Úřad průmyslového vlastnictví.





































→ [Databáze ochranných známek platných v České republice \(ÚPV, WIPO, EUIPO\)](#)

[Seznam mezinárodních názvů farmaceutických látek nezpůsobilých průmyslově právní ochrany](#)  vydávaný WHO (Světová zdravotnická organizace).

[Databáze ochranných známek – otevřená data \(pro strojové zpracování\)](#)

Rešeršní databáze > Ochranné známky

Vyhledávací formulář ochranných známek

Číslo přihlášky 	= 	<input type="text"/>	and 	-	
Číslo zápisu 	= 	<input type="text"/>	and 	-	
Stav	Zapsaná 		and 	-	
Znění ochranné známky 		<input type="text" value="Puma"/>	and 	-	
Třídy výrobků a služeb 		<input type="text"/>	and 		- 
Vídeňské obrazové třídy 		<input type="text"/>	and 		- 
Vlastník/přihlašovatel 		<input type="text"/>	and 	-	
Zdroj dat 		Nevybráno 	and 	-	
Druh 		Nevybráno 	and 	-	
Aktivní dokument 		<input type="text"/>	and 	-	

bez ohledu na diakritiku

<input type="checkbox"/>		193723	275104	10.07.2003	PUMA CELL	Platný dokument	PUMA SE, 91074 Herzogenaurach, Spolková republika Německo	25	Kombinovaná	
<input type="checkbox"/>		193725	276515	10.07.2003	PUMA puma .com	Platný dokument	PUMA SE, 91074 Herzogenaurach, Spolková republika Německo	18, 25, 28	Kombinovaná	
<input type="checkbox"/>		3626975		27.01.2004	PUMA	Zapsaná	Sunrise Medical GmbH, Sunrise Medical GmbH, Malsch/Heidelberg, Spolková republika Německo	12	Obrazová	
<input type="checkbox"/>		5003371		05.04.2006	PUMA	Zapsaná	CNH Industrial America LLC, CNH Industrial America LLC, Racine, WISCONSIN, Spojené státy americké	12	Slovní	

Základní bibliografie

Zdroj
(210) Číslo přihlášky
(540) Vyjádření ochranné známky

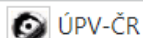

193725



(111) Číslo zápisu	276515
(511) Třídy výrobků a služeb	18, 25, 28
(531) Obrazové třídy	24.17.2, 27.5.10, 3.1.4
(220) Datum podání přihlášky	10.07.2003 CZ
Priorita	(320) Datum práva přednosti: 10.07.2003 (330) Země priority: Česká republika
(442) Datum zveřejnění přihlášky	17.08.2005 CZ
(151) Datum zápisu	28.11.2005 CZ
Lhůta pro podání námitek proti zápisu	od 17.08.2005 do 18.11.2005
(730) Přihlašovatel/vlastník	PUMA SE, PUMA Way 1, 91074 Herzogenaurach, Spolková republika Německo
Zástupce	PATENTSERVIS Praha a.s., Na Podkovce 281/10, 147 00 Praha 4, Podolí, Česká republika
Stav dokumentu	Platný dokument Stáhnout xml se stavem
(594) Druh	Kombinovaná
Stávající doba platnosti do	10.07.2033

Časová osa

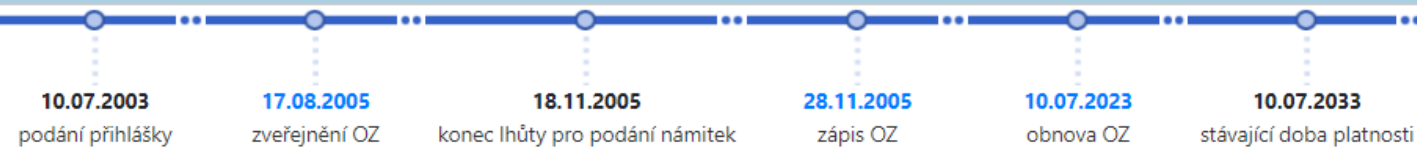

Seznam výrobků a služeb

(510) **CS:** (18) kožené anebo koženkové výrobky zařazené do této třídy, kabely a ostatní pouzdra neuzpůsobená konkrétním výrobkům, pro něž jsou určena, jako například malé kožené předměty, zejména peněženky, pouzdra na doklady, pouzdra na klíče, kabelky, spisovky, aktovky, tašky na nářadí a pracovní pomůcky, nákupní tašky, školní tašky a brašny, tábornické a kempinkové tašky, batohy a tlumoky, vaky, sportovní tašky, přepravní tašky a tašky s přihrádkami pro trvalé použití, cestovní tašky z kůže, syntetických



VYNÁLEZY /
PATENTY



UŽITNÉ
VZORY



OCHRANNÉ
ZNÁMKY



PRŮMYSLOVÉ
VZORY



OZNAČENÍ PŮVODU
A ZEMĚPISNÁ OZNAČENÍ

Děkuji za pozornost

helpdesk@upv.gov.cz

Antonína Čermáka 2a, 160 68 Praha 6-Bubeneč



ÚŘAD
PRŮMYSLOVÉHO
VLASTNICTVÍ

upv.gov.cz

